

ВУТР 601 В ЕС Л А21

Вертикальні ПВУ із сорбційним роторним рекуператором



- Максимальна витрата повітря: 747
- Рівень звукового тиску LpA на відстані 3 м: 29
- Тип рекуператора: Конденсаційний роторний
- Фільтр витяжний: G4 / Coarse > 60%
- Фільтр припливний: G4 / Coarse > 60% (опція F7 / ePM1 60%)
- Шумоізоляція
- Тип двигуна: ЕС
- BMS протокол: ModBus
- Управління: Смартфон
- Матеріал корпусу: Сталь із полімерним покриттям
- Датчик вологості: Опціональний
- Датчик CO2: Опціональний
- Датчик VOC: Опціональний
- Датчик PM2.5: Опціональний

	Одиниця виміру	ВУТР 601 В ЕС Л А21
Розмір повітропроводу, який приєднується	мм	200
Швидкість	-	1
Фазність	-	1
Мінімальна напруга живлення	В	230
Максимальна напруга живлення	В	230
Частота мережі живлення	Гц	50/60
Номінальна потужність	Вт	336
Максимальний струм	А	2.3
Максимальна витрата повітря	м ³ /год	747
Рівень звукового тиску LpA на відстані 3 м	дБ(А)	29
Ефективність рекуперації, макс	%	87
Тип рекуператора	-	Конденсаційний роторний
Вага	кг	90
Фільтр витяжний	-	G4 / Coarse > 60%
Фільтр припливний	-	G4 / Coarse > 60% (опція F7 / ePM1 60%)
Максимальна температура повітря що переміщується	°С	40
Мінімальна температура повітря що переміщується	°С	-25
Мінімальна температура оточуючого повітря	°С	1
Максимальна температура оточуючого повітря	°С	40
Максимальна вологість повітря, що оточує	%	60
Клас захисту	-	IP22

Клас захисту приводу

-

IP44

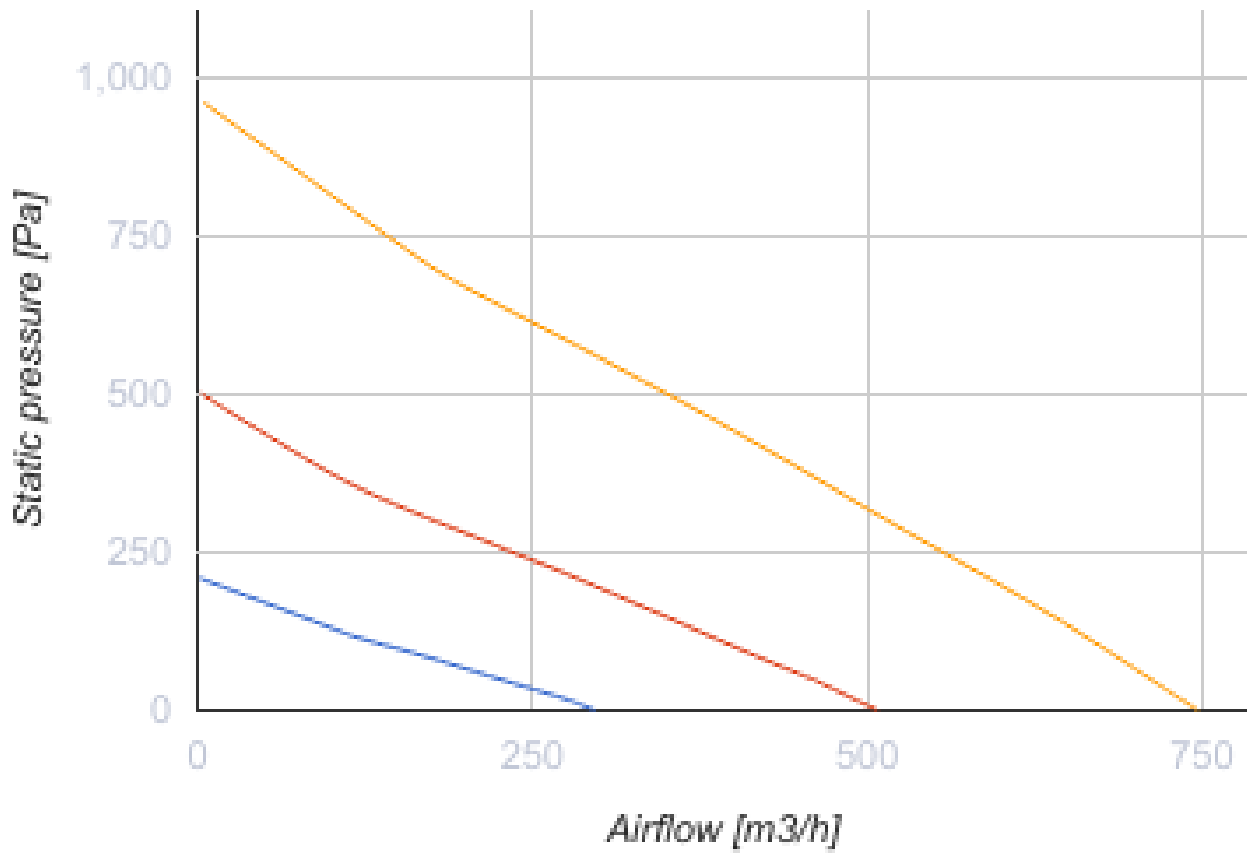

Розміри

H	W	L	H1	W1	W2	W3	L1	L2	D	D1
750	900	609	828	427	192	140	248	167	200	125

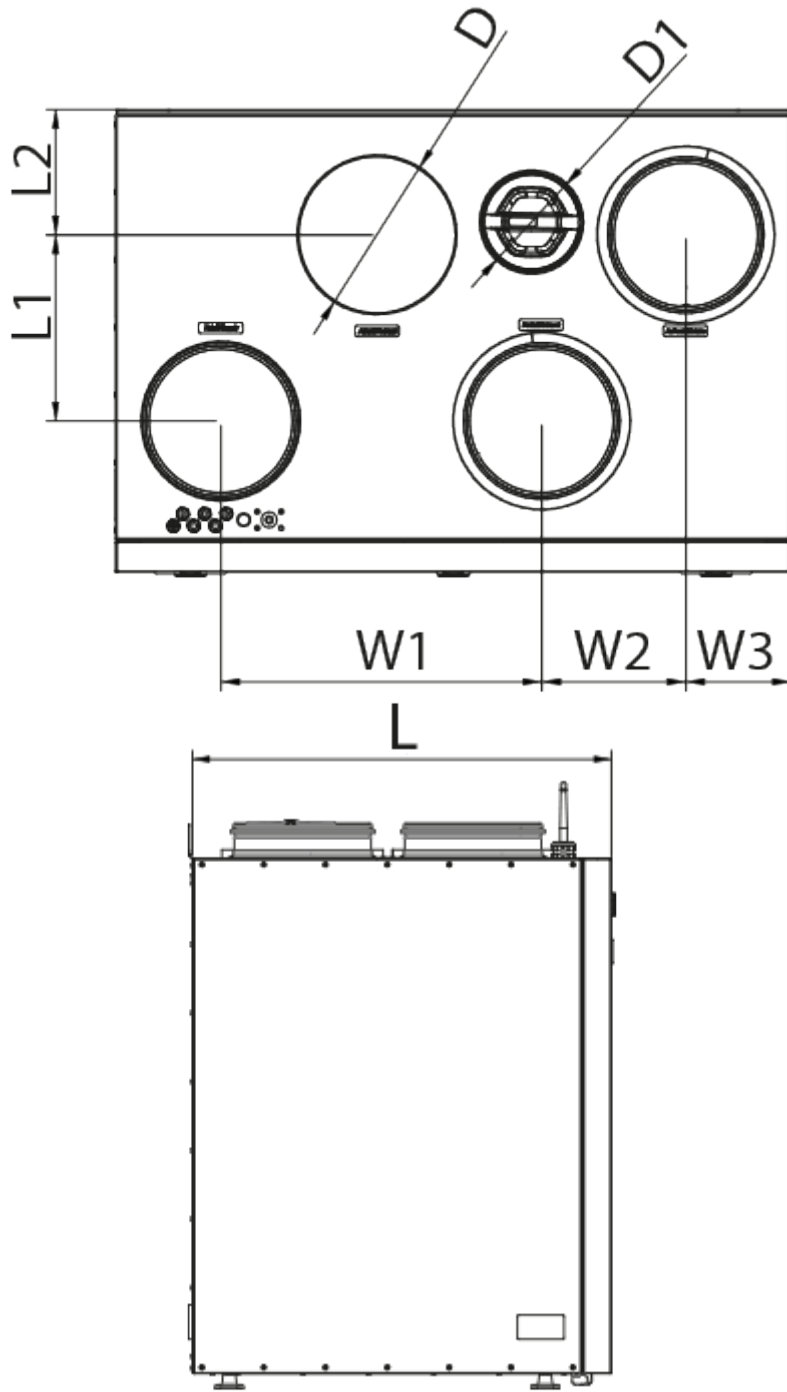

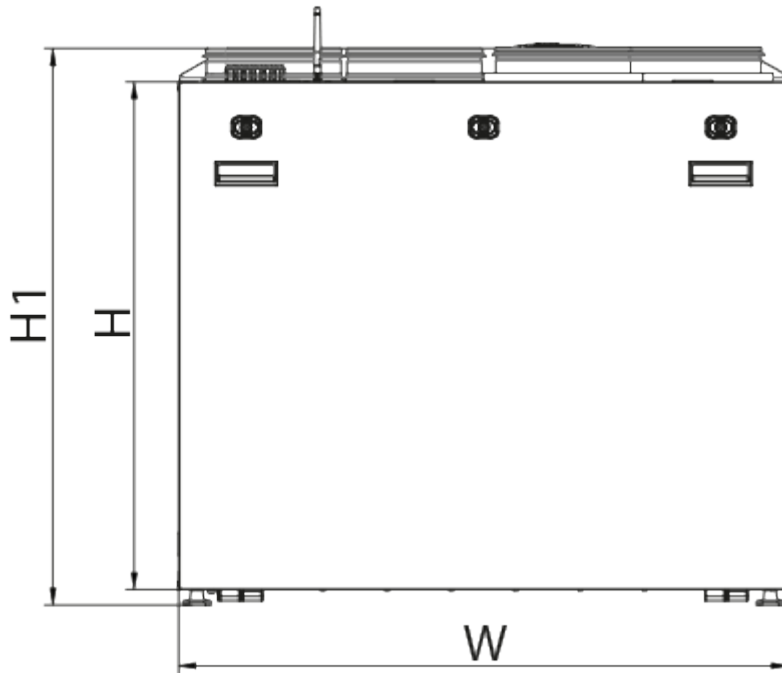

Аксессуары

Панели керування

Найменування	Фото	Опис
A25		Панель керування із сенсорним екраном для управління промисловими та побутовими припливно-витяжними установками

Інші аксесуари

Найменування	Фото	Опис
A22		Панелі керування для управління промисловими та побутовими припливно-витяжними установками
A22 WiFi		Панелі керування для управління промисловими та побутовими припливно-витяжними установками

Датчики

Найменування	Фото	Опис
HV2		Внутрішній датчик вологості
CO2-3		Датчик вуглекислого газу

CO2-1		Датчики вуглекислого газу
HR-S		Електромеханічний гігростат

Для круглих каналів

Найменування	Фото	Опис
CP 200/600		Шумоглушники з оцинкованої сталі наповнені негорючим звукопоглинальним матеріалом
CP 200/900		Шумоглушники з оцинкованої сталі наповнені негорючим звукопоглинальним матеріалом
CP 200/1200		Шумоглушники з оцинкованої сталі наповнені негорючим звукопоглинальним матеріалом



Для круглих каналів

Найменування	Фото	Опис
КРВ 200		Повітряні заслінки для автоматичного регулювання витрати повітря у каналах круглого перерізу

Електроприводи

Найменування	Фото	Опис
Belimo TF230		Приводи призначені для керування повітряними заслінками з площею перерізу до 0,4 м ² , які виконують охоронні функції

Інші аксесуари

Найменування	Фото	Опис
СФ 522x240x48 Coarse 90% G4		Панельний фільтр G4
СФ 522x240x40 ePM1 60% F7		Панельний фільтр F7