

# ВУТР 650 ПЕ ЕС Л А21



Припливно-витяжні установки у тепло- та звукоізоляційному корпусі

- Споживана потужність електричного догріву: 2800
- Максимальна витрата повітря: 710
- Рівень звукового тиску LpA на відстані 3 м: 36
- Тип рекуператора: Роторний
- Фільтр витяжний: G4
- Фільтр припливний: G4, F7 (H13 option)
- Шумоізоляція
- Тип двигуна: ЕС
- Догрів: Електричний
- BMS протокол: ModBus
- Управління: Смартфон
- Матеріал корпусу: Оцинкована сталь
- Датчик вологості: Опціональний
- Датчик CO2: Опціональний
- Датчик VOC: Опціональний
- Датчик PM2.5: Опціональний

	Одиниця виміру	ВУТР 650 ПЕ ЕС Л А21
Розмір повітропроводу, який приєднується	мм	200
Швидкість	-	1
Мінімальна напруга живлення	В	230
Максимальна напруга живлення	В	230
Частота мережі живлення	Гц	50/60
Номінальна потужність	Вт	367
Споживана потужність електричного догріву	Вт	2800
Максимальний струм	А	13.7
Максимальна витрата повітря	м <sup>3</sup> /год	710
Рівень звукового тиску LpA на відстані 3 м	дБ(А)	36
Ефективність рекуперації, макс	%	87
Тип рекуператора	-	Роторний
Матеріал рекуператора	-	Алюміній
Вага	кг	104
Фільтр витяжний	-	G4
Фільтр припливний	-	G4, F7 (H13 option)
Максимальна температура повітря що переміщується	°С	40
Мінімальна температура повітря що переміщується	°С	-25
Мінімальна температура оточуючого повітря	°С	1
Максимальна температура оточуючого повітря	°С	40

Максимальна вологість повітря, що оточує	%	80
Клас захисту	-	IP22
Клас захисту приводу	-	IP44

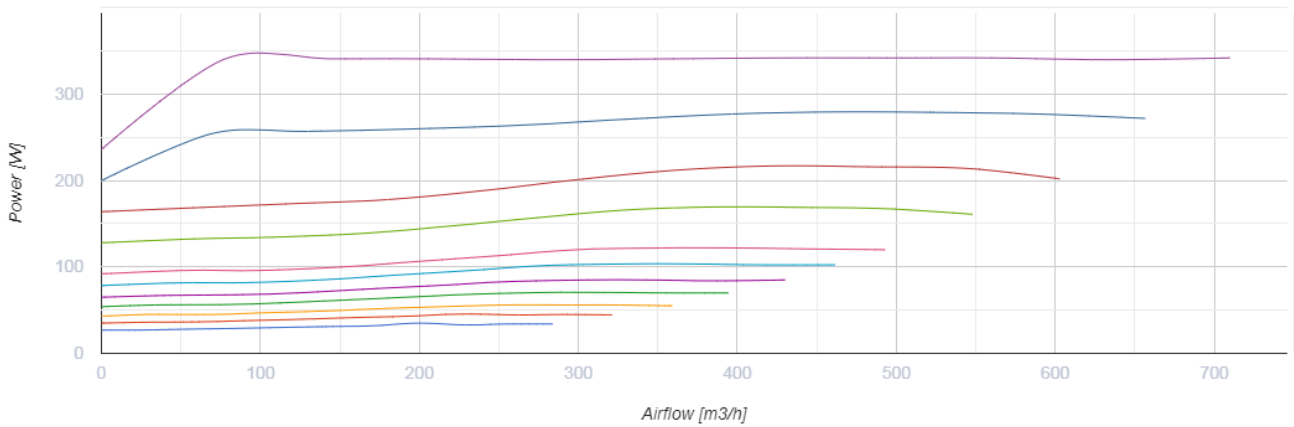
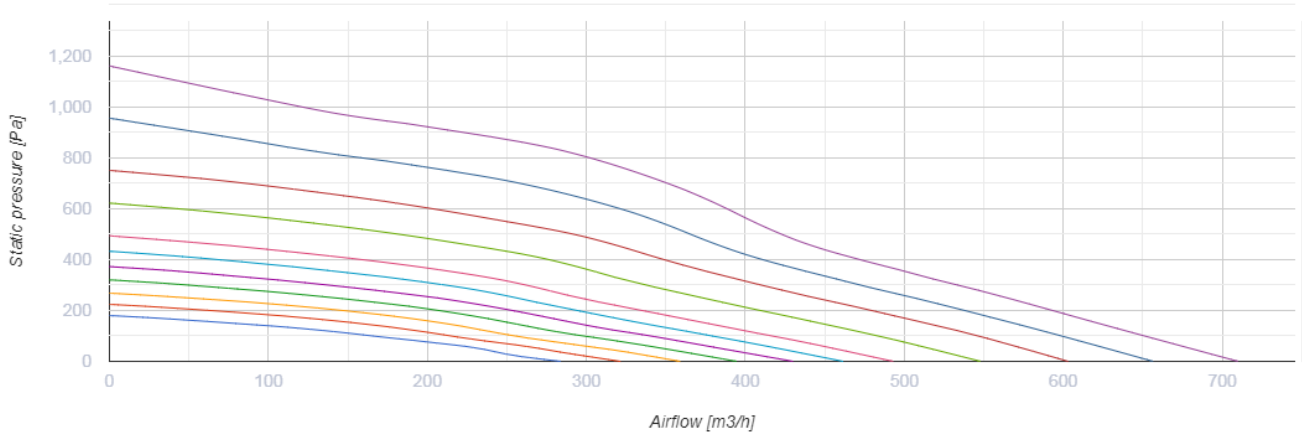

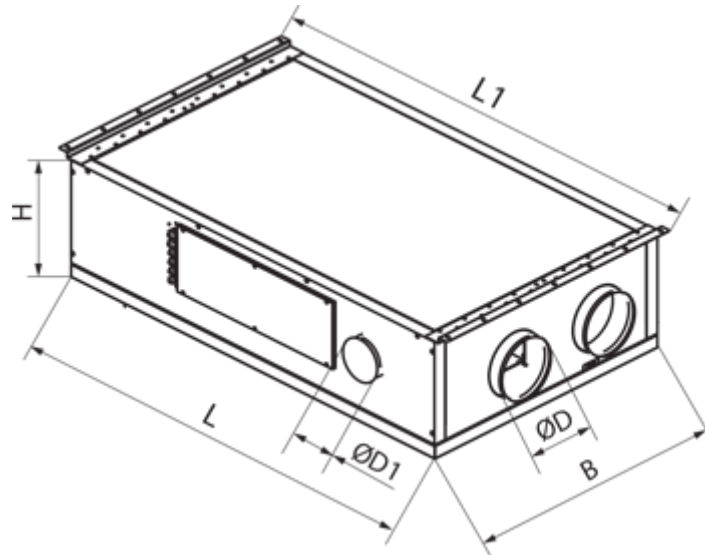

## Розміри

ØD	ØD1	B	H	L	L1
160	125	818	361	1270	1365





## Аксессуары

### Панели керування

Найменування	Фото	Опис
<a href="#">A25</a>		Панель керування із сенсорним екраном
<a href="#">A22</a>		Панелі керування A22/A22 WiFi застосовуються для керування промисловими та побутовими припливно-витяжними установками із системою автоматики A21.
<a href="#">A22 WiFi</a>		Панелі керування A22/A22 WiFi застосовуються для керування промисловими та побутовими припливно-витяжними установками із системою автоматики A21.

### Датчики якості повітря



Найменування	Фото	Опис
<a href="#">DPWQ30600</a>		Датчик VOC
<a href="#">DPWQ40200</a>		Датчик CO2

### Датчики



Найменування	Фото	Опис
<a href="#">DPWC11200</a>		Датчик вологості

<a href="#">HR-S</a>		Електромеханічні гігростати
<a href="#">HV2</a>		Внутрішній датчик вологості



### Для круглих каналів

Найменування	Фото	Опис
<a href="#">КОМ 200</a>		Зворотний клапан із підпружиненими пластинами для перекриття повітряного потоку в круглих повітропроводах та запобігання рухові повітря у зворотному напрямку при вимкненій системі вентиляції
<a href="#">КРВ 200</a>		Повітряна заслінка для автоматичного перекриття повітряного потоку у вентиляційних каналах з круглим перерізом

### Електроприводи

Найменування	Фото	Опис
<a href="#">Belimo LF230</a>		Приводи серії Belimo LF призначені для керування повітряними заслінками з площею перерізу до 0,8 м <sup>2</sup> , які виконують охоронні функції
<a href="#">Belimo TF230</a>		Приводи призначені для керування повітряними заслінками з площею перерізу до 0,4 м <sup>2</sup> , які виконують охоронні функції

### Інші аксесуари

Найменування	Фото	Опис
СФ 378x295x48 G4		Панельний фільтр G4
СФ 378x295x48 F7		Панельний фільтр F7

### Фланці

Найменування	Фото	Опис
<a href="#">КН-1</a>		Кухонний витяжний зонт призначений для очищення повітря від продуктів згорання, випарів, запахів, які утворюються під час теплової обробки продуктів на кухні

## Екодизайн

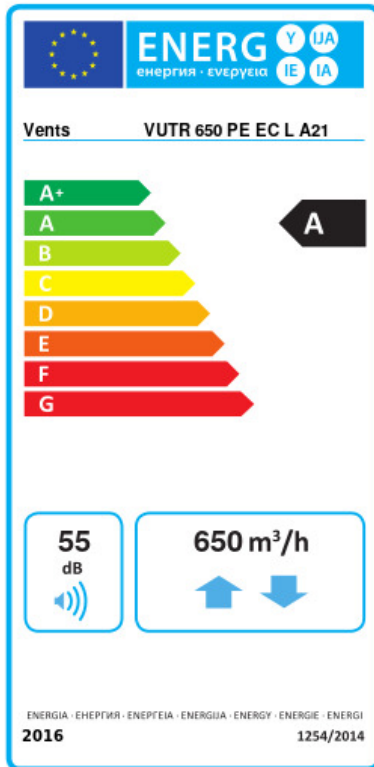

Торгова марка	Вентс					
Модель	ВУТР 650 ПЕ ЕС Л А21					
Питома споживання енергії (кВт.год/(м²/рік))	Холодний		Помірний		Теплий	
	85.4	A+	41.9	A	17	E
Тип установки	Bidirectional					
Тип приводу	Змінна швидкість					
Тип теплообміннику	Регенеративний					
Термоефективність рекуперації тепла (%)	83					
Максимальна витрата повітря (м³/год)	650					
Споживана потужність (Вт)	340					
Еталонна об'ємна витрата (м³/с)	0.125					
Статичний тиск у вихідній точці (Па)	50					
Питома споживана потужність у вихідній точці (Вт/(м³/год))	0.269					
Спосіб керування приводом	Локальне регулювання споживання					
Максимальні внутрішні перетоки (%)	2.7					
Максимальні зовнішні витоки (%)	2.7					
Декларований тип вентиляційної одиниці	RVU BVU					
Sound power level (дБ(A))	55					
Річне споживання електрики (кВт.год/рік)	Холодний		Помірний		Теплий	
	142		142		142	
Річне збереження тепла (кВт.год/рік)	Холодний		Помірний		Теплий	
	8898		4548		2057	