

# ВУТР 900 ВГ ЕС А17



Припливно-витяжні установки у тепло- та звукоізованому корпусі з електричним або водяним нагрівачем

- Максимальна витрата повітря: 900
- Рівень звукового тиску LpA на відстані 3 м: 58
- Тип рекуператора: Роторний
- Фільтр витяжний: G4
- Фільтр припливний: G4
- Шумоізоляція
- Тип двигуна: ЕС
- Догрів: Водяний
- Управління: Пульт ДК
- Матеріал корпусу: Оцинкована сталь
- Датчик вологості: Опціональний
- Датчик CO2: Опціональний
- Датчик VOC: Опціональний
- Датчик PM2.5: Опціональний

	Одиниця виміру	ВУТР 900 ВГ ЕС А17
Розмір повітропроводу, який приєднується	мм	250
Швидкість	-	1
Мінімальна напруга живлення	В	230
Максимальна напруга живлення	В	230
Частота мережі живлення	Гц	50/60
Номінальна потужність	Вт	440
Максимальний струм	А	1.9
Максимальна витрата повітря	м <sup>3</sup> /год	900
Рівень звукового тиску LpA на відстані 3 м	дБ(А)	58
Ефективність рекуперації, макс	%	95
Тип рекуператора	-	Роторний
Матеріал рекуператора	-	Алюміній
Вага	кг	130
Фільтр витяжний	-	G4
Фільтр припливний	-	G4
Максимальна температура повітря що переміщується	°С	40
Мінімальна температура повітря що переміщується	°С	-25
Мінімальна температура оточуючого повітря	°С	1
Максимальна температура оточуючого повітря	°С	40
Максимальна вологість повітря, що оточує	%	80
Клас захисту	-	IP22

Клас захисту приводу

-

IP44

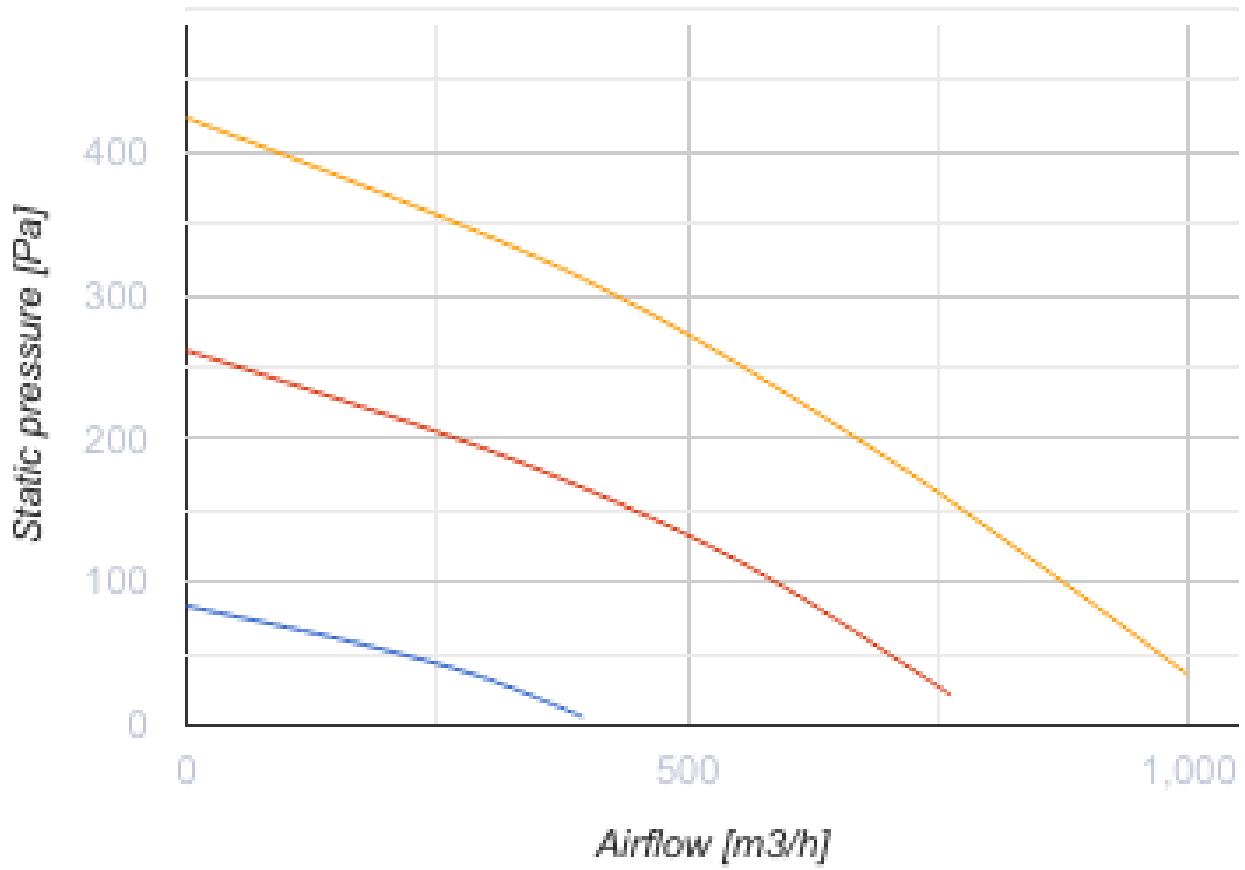

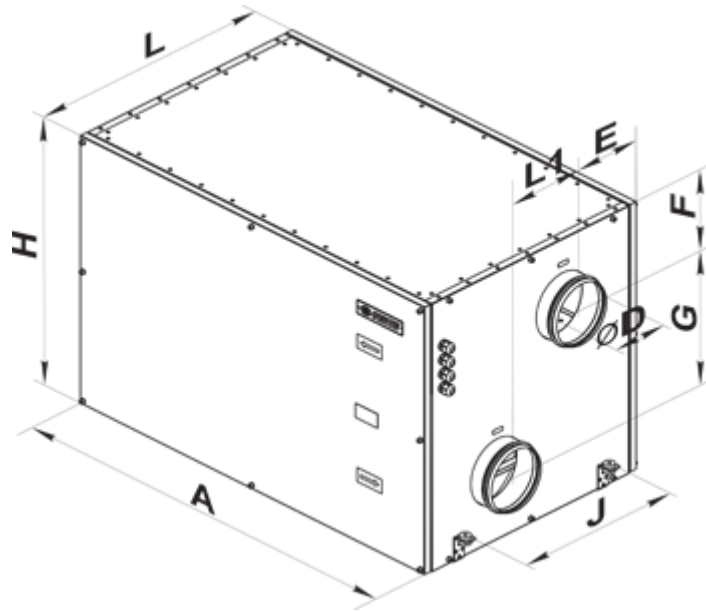

### Розміри

ØD	A	E	F	G	J	H	L	L1
249	1210	243	180	340	580	700	745	260





## Аксессуары

### Датчики якості повітря

Найменування	Фото	Опис
<a href="#">DPWQ30600</a>		Датчик VOC
<a href="#">DPWQ40200</a>		Датчик CO2



### Датчики

Найменування	Фото	Опис
<a href="#">DPWC11200</a>		Датчик вологості
<a href="#">HR-S</a>		Електромеханічні гігростати
<a href="#">HV2</a>		Внутрішній датчик вологості

### Змішувальні вузли

Найменування	Фото	Опис
<a href="#">УСВК 3/4-4</a>		Змішувальні вузли для плавного регулювання витрати теплоносія у вентиляційних системах, у яких для нагрівання або охолодження повітря використовуються водяні нагрівачі та охолоджувачі

## Для круглих каналів

Найменування	Фото	Опис
<a href="#">КОМ 250</a>		Зворотний клапан із підпружиненими пластинами для перекриття повітряного потоку в круглих повітропроводах та запобігання рухові повітря у зворотному напрямку при вимкненій системі вентиляції
<a href="#">КРВ 250</a>		Повітряна заслінка для автоматичного перекриття повітряного потоку у вентиляційних каналах з круглим перерізом

## Електроприводи

Найменування	Фото	Опис
<a href="#">Belimo TF230</a>		Приводи призначені для керування повітряними заслінками з площею перерізу до 0,4 м <sup>2</sup> , які виконують охоронні функції

## Інші аксесуари

Найменування	Фото	Опис
СФК 700x333x27 G4		Кишеньковий фільтр G4
СФ 700x332x48 G4		Панельний фільтр G4
PCOS004850		Модуль для підключення контролерів серії pCO (за виключенням pCOB) до мереж керування вентиляційним обладнанням за протоколом Modbus RS485.