

Серія
ВЕНТС КСВ

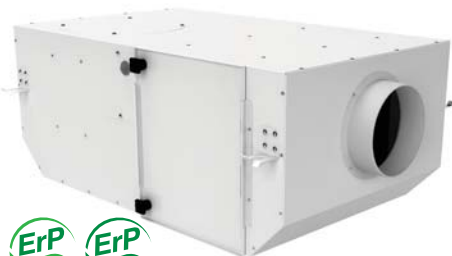

Відцентрові вентилятори
у звукоізольованому корпусі
продуктивністю
630 м³/год

Застосування

Використовуються в припливно-витяжних системах вентиляції різноманітних комерційних та житлових приміщень із підвищеними вимогами до рівня шуму при обмеженому просторі для монтажу. Сумісні з повітропроводами діаметром 100, 150, 200 мм.

Конструкція

Корпус вентилятора виготовлено зі сталі з полімерним покриттям та оснащено внутрішнім шаром звукоізоляції.

Клемна коробка для підключення електроживлення розміщена всередині корпусу вентилятора. Конструкція забезпечує зручний доступ до внутрішніх елементів для технічного обслуговування та заміни фільтрів.

Двигун

Одношвидкісні моделі оснащені чотирихпелюстковими асинхронними електромоторами із зовнішнім ротором та відцентровою динамічною збалансованою крильчаткою зі вперед загнутими лопатками. Можлива робота в мережі з частотою струму 60 Гц. Двошвидкісні (Дуо) моделі обладнані електромоторами із зовнішнім ротором та динамічно збалансованими відцентровими крильчатками зі вперед загнутими лопатками.

Доступне двоступінчасте регулювання швидкості. Підшипники кочення дозволяють збільшити строк експлуатації. Двигуни обладнані вбудованим тепловим захистом з автоматичним повторним запуском. Клас захисту двигуна – IP44.

Модифікації

КСВ ДУО – вентилятор із двошвидкісним двигуном.
КСВ Б – вентилятор зі зниженим рівнем шуму та потужності.

Регулювання швидкості

Для вентиляторів, оснащених одношвидкісним двигуном, регулювання швидкості здійснюється зовнішнім плавним регулятором РС-1-400 (замовляється

окремо). Двошвидкісні моделі регулюються зовнішнім перемикачем П2-10 (замовляється окремо).

Монтаж

Вентилятори призначені для монтажу з круглими повітропроводами. При під'єднанні через гнучкі вставки необхідно забезпечити кріплення вентилятора до будівельної конструкції за допомогою кріпильних кронштейнів, які входять до комплекту поставки. Вентилятор може бути встановлений у будь-якому положенні (в тому числі над підвісними стелями) згідно з напрямком потоку повітря (стрілкою на корпусі вентилятора). Необхідно передбачити доступ для обслуговування вентилятора.

Фільтрування повітря

Вбудовані фільтри (до трьох різних) забезпечують ефективне очищення повітря. Попереднє очищення забезпечується фільтром класу G4. Вторинне очищення забезпечується фільтром класу F8 або HEPA-фільтром класу H13. Фільтр класу F8 затримує до 98 % твердих часток діаметром 2,5 мікрон. Фільтр класу H13 затримує до 99 % твердих часток діаметром 2,5 мікрон, а також пух та бактерії. Для додаткового видалення небажаних запахів та газів можливе встановлення вугільного фільтра.

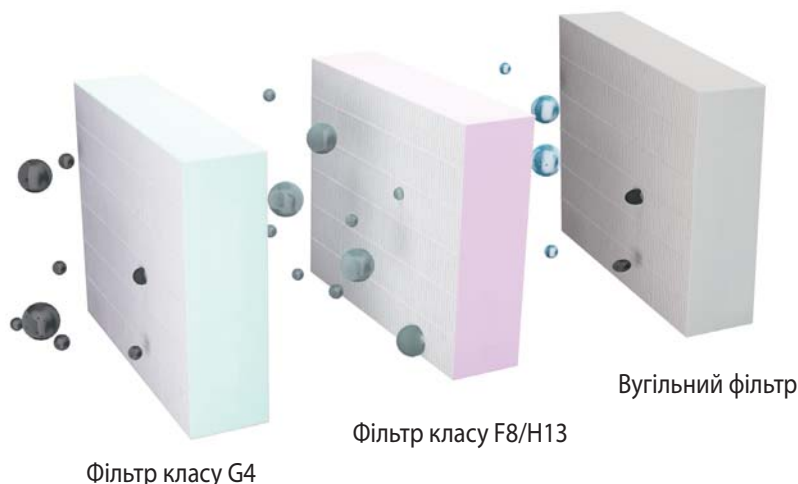

Умовне позначення

Серія	Діаметр патрубка, мм	Модифікації двигуна	Фільтри	Опції
ВЕНТС КСВ	100; 150; 200	Дуо: двошвидкісний двигун Б: мал шумне виконання зниженої потужності	G4: лише фільтр G4 G4/F8: фільтри G4+F8 G4/F8/Carbon: фільтри G4+F8+вугільний G4/H13: фільтри G4+H13 G4/H13/Carbon: фільтри G4+H13+вугільний	P: шнур живлення 0,4 м з роз'ємом C14 P1: шнур живлення 0,4 м з електровилкою

Габаритні розміри

Модель	D	L	H	B	L1	B1	L2	B2	Маса, кг
KCB 100 (ДУО) G4									13,95
KCB 100 (ДУО) G4/F8									14,16
KCB 100 (ДУО) G4/F8/CARBON	100	705	250	415	805	508	650	458	14,86
KCB 100 (ДУО) G4/H13									14,16
KCB 100 (ДУО) G4/H13/CARBON									14,86
KCB 150 (ДУО) Б G4									13,96
KCB 150 (ДУО) Б G4/F8									14,17
KCB 150 (ДУО) Б G4/F8/CARBON	150	705	250	415	805	508	650	458	14,87
KCB 150 (ДУО) Б G4/H13									14,17
KCB 150 (ДУО) Б G4/H13/CARBON									14,87
KCB 150 (ДУО) G4									15,92
KCB 150 (ДУО) G4/F8									16,17
KCB 150 (ДУО) G4/F8/CARBON	150	735	300	440	835	533	680	483	17,08
KCB 150 (ДУО) G4/H13									16,17
KCB 150 (ДУО) G4/H13/CARBON									17,08
KCB 200 (ДУО) G4									18,78
KCB 200 (ДУО) G4/F8									19,10
KCB 200 (ДУО) G4/F8/CARBON	200	735	300	605	835	698	680	648	20,32
KCB 200 (ДУО) G4/H13									19,10
KCB 200 (ДУО) G4/H13/CARBON									20,32

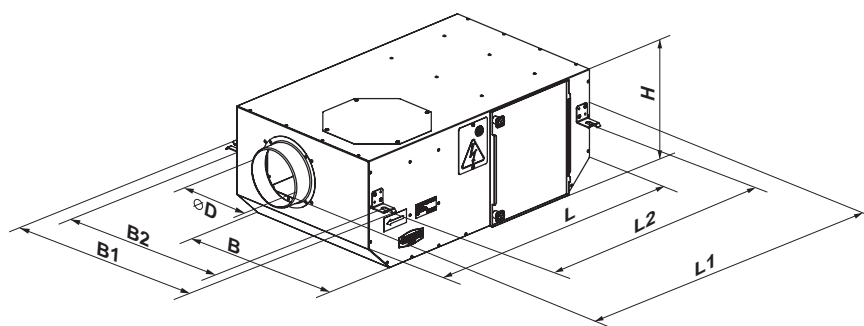

Аксессуары

Тип	Змінний касетний фільтр класу G4	Змінний касетний фільтр класу F8	Змінний касетний фільтр класу H13	Змінний вугільний фільтр касетного типу	Регулятор швидкості
					
KCB 100 KCB 150 Б	СФ 220x400x47-G4	СФ 220x400x47-F8	СФ 220x400x47-H13	СФ 220x400x47-C	PC-1-400
KCB 150	СФ 270x425x47-G4	СФ 270x425x47-F8	СФ 270x425x47-H13	СФ 270x425x47-C	
KCB 200	СФ 270x590x47-G4	СФ 270x590x47-F8	СФ 270x590x47-H13	СФ 270x590x47-C	
KCB 100 ДУО KCB 150 ДУО Б	СФ 220x400x47-G4	СФ 220x400x47-F8	СФ 220x400x47-H13	СФ 220x400x47-C	P2-10
KCB 150 ДУО	СФ 270x425x47-G4	СФ 270x425x47-F8	СФ 270x425x47-H13	СФ 270x425x47-C	
KCB 200 ДУО	СФ 270x590x47-G4	СФ 270x590x47-F8	СФ 270x590x47-H13	СФ 270x590x47-C	

ШУМОІЗОЛЬОВАНІ ВЕНТИЛЯТОРИ

Технічні дані

	КСВ 100 G4	КСВ 100 G4/F8	КСВ 100 G4/H13	КСВ 150 Б G4	КСВ 150 Б G4/F8	КСВ 150 Б G4/ H13
Напруга, В/50 Гц	1 ~ 230					
Потужність, Вт	53	53	52	63	61	59
Струм, А	0,27	0,27	0,27	0,29	0,25	0,28
Продуктивність, м³/год	190	180	170	360	330	310
Частота обертання, хв ⁻¹	1300	1300	1300	1300	1300	1300
Рівень звукового тиску на відстані 3 м, дБА	23	23	23	25	25	25
Макс. робоча температура, °С	-25...+40					
Клас захисту від зовнішніх впливів	IPX4					
Ступінь фільтрування часток розміром 2,5 мікрона, %	36	93	98	31	92	98
Клас SEC	C	D	D	E	E	C

Технічні дані

	КСВ 150 G4	КСВ 150 G4/F8	КСВ 150 G4/H13	КСВ 200 G4	КСВ 200 G4/F8	КСВ 200 G4/H13
Напруга, В/50 Гц	1 ~ 230					
Потужність, Вт	107	104	102	123	120	115
Струм, А	0,49	0,48	0,48	0,56	0,56	0,52
Продуктивність, м³/год	440	400	360	580	570	490
Частота обертання, хв ⁻¹	1250	1250	1250	1250	1250	1250
Рівень звукового тиску на відстані 3 м, дБА	27	27	27	38	38	38
Макс. робоча температура, °С	-25...+40					
Клас захисту від зовнішніх впливів	IPX4					
Ступінь фільтрування часток розміром 2,5 мікрона, %	39	92	98	40	93	98
Клас SEC	D	D	D	D	D	C

Технічні дані

	КСВ 100 ДУО G4		КСВ 100 ДУО G4/F8		КСВ 100 ДУО G4/H13	
	мін	макс	мін	макс	мін	макс
Напруга, В/50 Гц	1 ~ 230					
Потужність, Вт	34	42	33	41	32	41
Струм, А	0,15	0,19	0,15	0,19	0,15	0,19
Продуктивність, м³/год	160	190	150	175	140	160
Частота обертання, хв ⁻¹	700	1200	700	1200	700	1200
Рівень звукового тиску на відстані 3 м, дБА	14	23	14	23	14	23
Макс. робоча температура, °С	-25...+40	-25...+40	-25...+40	-25...+40	-25...+40	-25...+40
Клас захисту від зовнішніх впливів	IPX4					
Ступінь фільтрування часток розміром 2,5 мікрона, %	35	31	94	93	99	98
Клас SEC	C		E		E	

Технічні дані

	КСВ 150 ДУО Б G4		КСВ 150 Дуо Б G4/F8		КСВ 150 ДУО Б G4/H13	
	мін	макс	мін	макс	мін	макс
Швидкість						
Напруга, В/50 Гц	1 ~ 230					
Потужність, Вт	44	52	41	50	40	48
Струм, А	0,19	0,23	0,18	0,22	0,18	0,21
Продуктивність, м³/год	230	340	215	310	205	285
Частота обертання, хв ⁻¹	700	1200	700	1200	700	1200
Рівень звукового тиску на відстані 3 м, дБА	15	25	15	25	15	25
Макс. робоча температура, °С	-25...+40	-25...+40	-25...+40	-25...+40	-25...+40	-25...+40
Клас захисту від зовнішніх впливів	IPX4					
Ступінь фільтрування часток розміром 2,5 мікрона, %	31	23	90	87	93	92
Клас SEC	C		C		D	

Технічні дані

	КСВ 150 ДУО G4		КСВ 150 ДУО G4/F8		КСВ 150 ДУО G4/H13	
	мін	макс	мін	макс	мін	макс
Швидкість						
Напруга, В/50 Гц	1 ~ 230					
Потужність, Вт	92	117	89	115	85	114
Струм, А	0,41	0,55	0,41	0,55	0,38	0,54
Продуктивність, м³/год	320	430	300	390	280	355
Частота обертання, хв ⁻¹	700	1200	700	1200	700	1200
Рівень звукового тиску на відстані 3 м, дБА	16	27	16	27	16	27
Макс. робоча температура, °С	-25...+40	-25...+40	-25...+40	-25...+40	-25...+40	-25...+40
Клас захисту від зовнішніх впливів	IPX4					
Ступінь фільтрування часток розміром 2,5 мікрона, %	47	41	95	94	98	96
Клас SEC	D		E		E	

Технічні дані

	КСВ ДУО 200 G4		КСВ 200 ДУО G4/F8		КСВ 200 ДУО G4/H13	
	мін	макс	мін	макс	мін	макс
Швидкість						
Напруга, В/50 Гц	1 ~ 230					
Потужність, Вт	106	123	103	121	97	119
Струм, А	0,47	0,59	0,45	0,57	0,43	0,55
Продуктивність, м³/год	390	630	380	590	350	525
Частота обертання, хв ⁻¹	700	1200	700	1200	700	1200
Рівень звукового тиску на відстані 3 м, дБА	22	38	22	38	22	38
Макс. робоча температура, °С	-25...+40	-25...+40	-25...+40	-25...+40	-25...+40	-25...+40
Клас захисту від зовнішніх впливів	IPX4					
Ступінь фільтрування часток розміром 2,5 мікрона, %	37	28	98	97	99	98
Клас SEC	C		D		D	

ВЕНТС КСВ

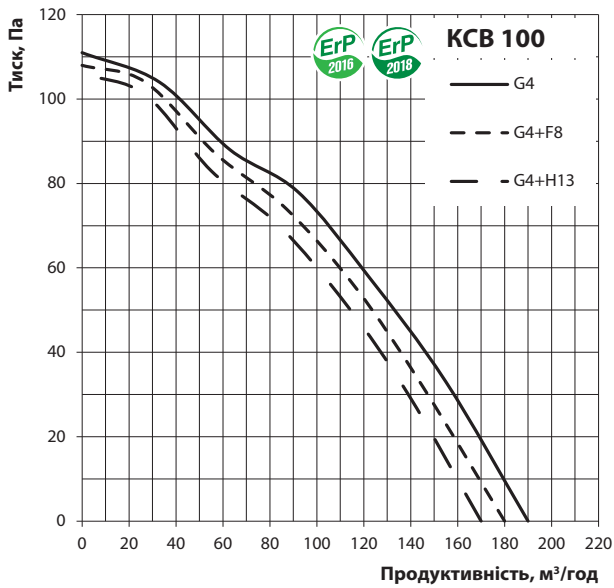

Рівень звукової потужності за фільтром А		Октавні смуги частот, Гц								LpA, 3 м дБА	LpA, 1 м дБА	
	Гц	Заг.	63	125	250	500	1000	2000	4000	8000		
L _{WA} до входу	дБА	48	32	34	40	42	43	40	34	26	27	37
L _{WA} до виходу	дБА	51	27	42	47	45	44	32	24	13	30	40
L _{WA} до оточення	дБА	43	31	34	35	38	36	34	31	26	23	33

ВЕНТС КСВ

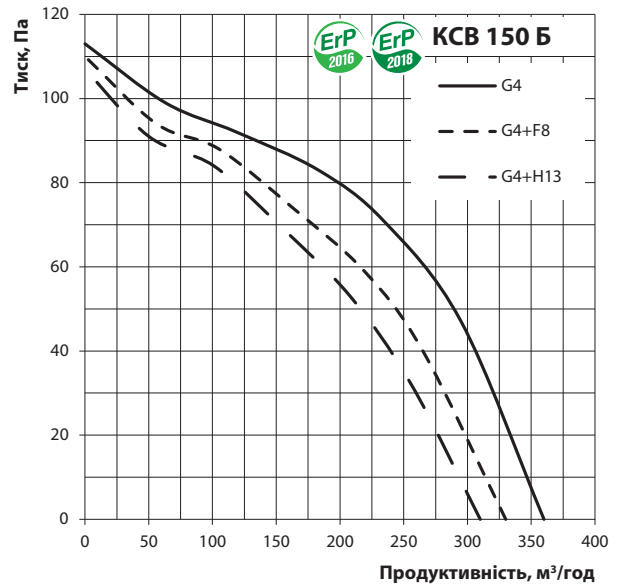

Рівень звукової потужності за фільтром А		Октавні смуги частот, Гц								LpA, 3 м дБА	LpA, 1 м дБА	
	Гц	Заг.	63	125	250	500	1000	2000	4000	8000		
L _{WA} до входу	дБА	53	28	44	49	47	46	34	25	14	33	43
L _{WA} до виходу	дБА	56	39	41	48	51	52	48	41	32	36	46
L _{WA} до оточення	дБА	45	26	35	41	39	37	34	30	23	25	35

ВЕНТС КСВ

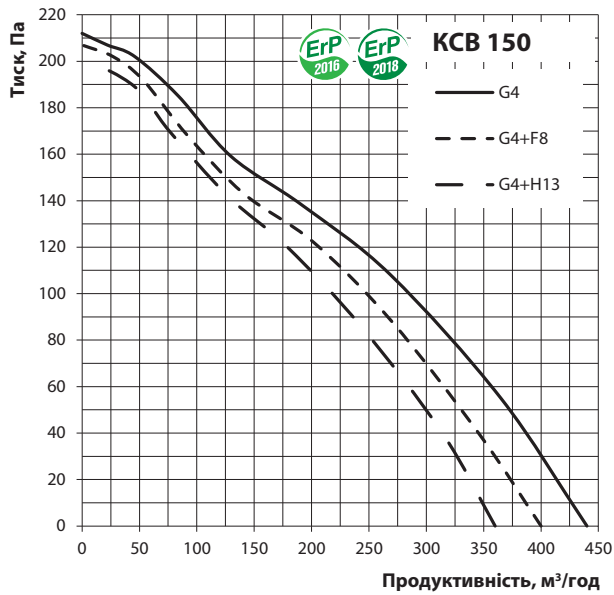

Рівень звукової потужності за фільтром А		Октавні смуги частот, Гц								LpA, 3 м дБА	LpA, 1 м дБА	
	Гц	Заг.	63	125	250	500	1000	2000	4000	8000		
L _{WA} до входу	дБА	53	39	40	47	50	41	40	38	27	33	43
L _{WA} до виходу	дБА	58	42	39	47	54	50	51	45	35	37	47
L _{WA} до оточення	дБА	48	38	40	41	44	36	29	28	24	27	37

ВЕНТС КСВ

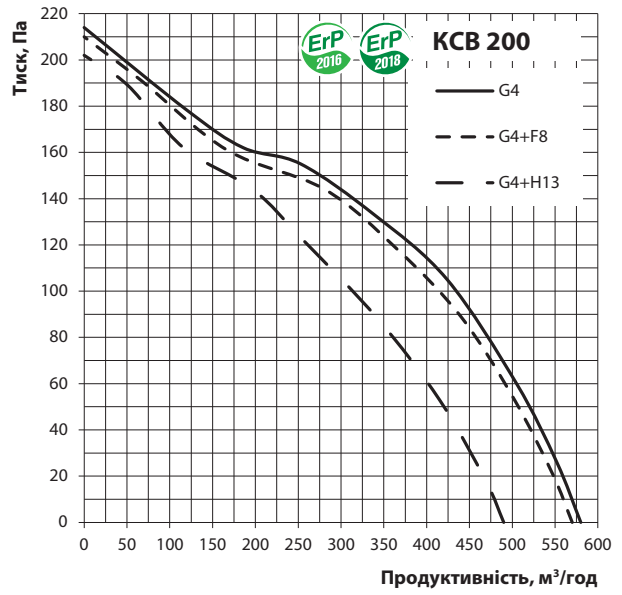

Рівень звукової потужності за фільтром А		Октавні смуги частот, Гц								LpA, 3 м дБА	LpA, 1 м дБА	
	Гц	Заг.	63	125	250	500	1000	2000	4000	8000		
L _{WA} до входу	дБА	67	55	56	58	60	58	59	57	55	46	56
L _{WA} до виходу	дБА	71	58	56	68	63	61	59	55	47	50	60
L _{WA} до оточення	дБА	58	44	48	54	55	40	34	30	36	38	48

ВЕНТС КСВ

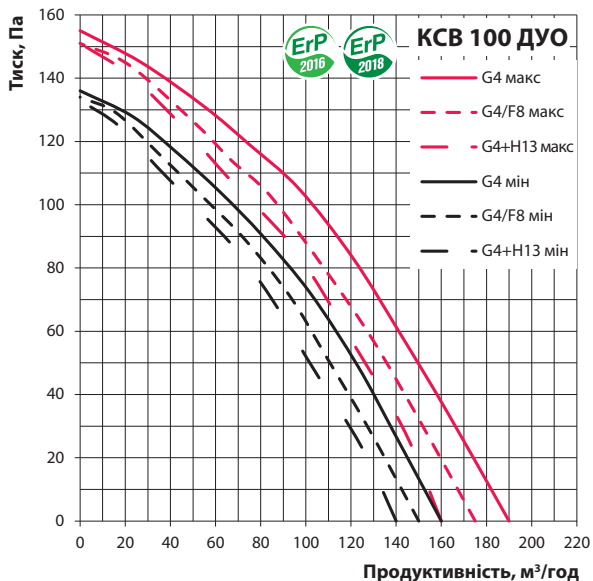

Рівень звукової потужності за фільтром А		Окτανні смуги частот, Гц								LpA, 3 м дБА	LpA, 1 м дБА	
Мін	Гц	Заг.	63	125	250	500	1000	2000	4000	8000		
L _{WA} до входу	дБА	41	26	28	33	35	36	33	28	22	20	30
L _{WA} до виходу	дБА	43	22	35	39	37	37	27	20	11	23	33
L _{WA} до оточення	дБА	35	23	26	26	29	27	26	23	20	14	24

Рівень звукової потужності за фільтром А		Окτανні смуги частот, Гц								LpA, 3 м дБА	LpA, 1 м дБА	
Макс	Гц	Заг.	63	125	250	500	1000	2000	4000	8000		
L _{WA} до входу	дБА	48	32	34	40	42	43	40	34	26	27	37
L _{WA} до виходу	дБА	51	27	42	47	45	44	32	24	13	30	40
L _{WA} до оточення	дБА	43	31	34	35	38	36	34	31	26	23	33

ВЕНТС КСВ

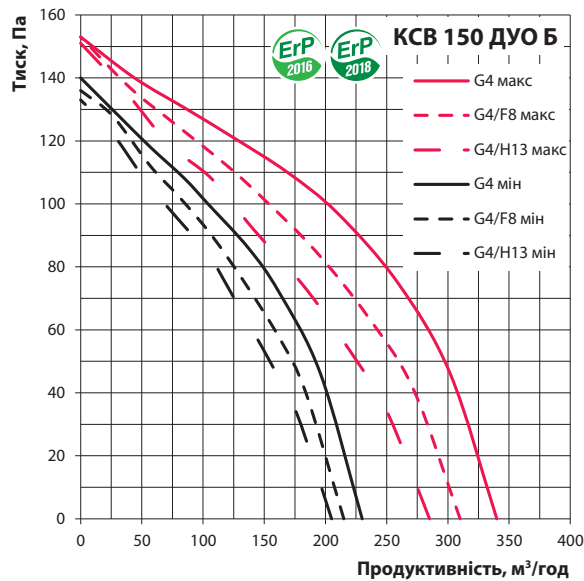

Рівень звукової потужності за фільтром А		Окτανні смуги частот, Гц								LpA, 3 м дБА	LpA, 1 м дБА	
Мін	Гц	Заг.	63	125	250	500	1000	2000	4000	8000		
L _{WA} до входу	дБА	45	24	37	41	39	38	28	21	11	25	35
L _{WA} до виходу	дБА	48	32	34	40	42	43	40	34	26	27	37
L _{WA} до оточення	дБА	36	20	26	31	29	28	26	23	17	15	25

Рівень звукової потужності за фільтром А		Окτανні смуги частот, Гц								LpA, 3 м дБА	LpA, 1 м дБА	
Макс	Гц	Заг.	63	125	250	500	1000	2000	4000	8000		
L _{WA} до входу	дБА	53	28	44	49	47	46	34	25	14	33	43
L _{WA} до виходу	дБА	56	39	41	48	51	52	48	41	32	36	46
L _{WA} до оточення	дБА	45	26	35	41	39	37	34	30	23	25	35

ВЕНТС КСВ

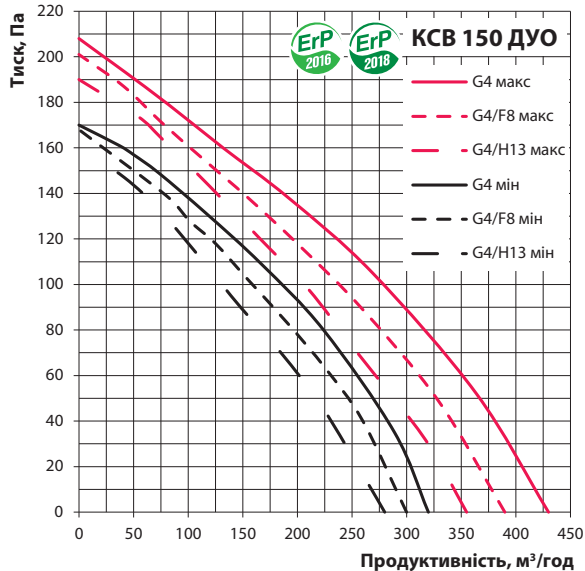

Рівень звукової потужності за фільтром А		Окτανні смуги частот, Гц								LpA, 3 м дБА	LpA, 1 м дБА	
Мін	Гц	Заг.	63	125	250	500	1000	2000	4000	8000		
L _{WA} до входу	дБА	44	31	32	38	41	33	32	31	22	24	34
L _{WA} до виходу	дБА	48	34	32	38	44	41	41	36	28	28	38
L _{WA} до оточення	дБА	36	27	29	30	32	26	21	20	17	16	26

Рівень звукової потужності за фільтром А		Окτανні смуги частот, Гц								LpA, 3 м дБА	LpA, 1 м дБА	
Макс	Гц	Заг.	63	125	250	500	1000	2000	4000	8000		
L _{WA} до входу	дБА	53	39	40	47	50	41	40	38	27	33	43
L _{WA} до виходу	дБА	58	42	39	47	54	50	51	45	35	37	47
L _{WA} до оточення	дБА	48	38	40	41	44	36	29	28	24	27	37

ВЕНТС КСВ

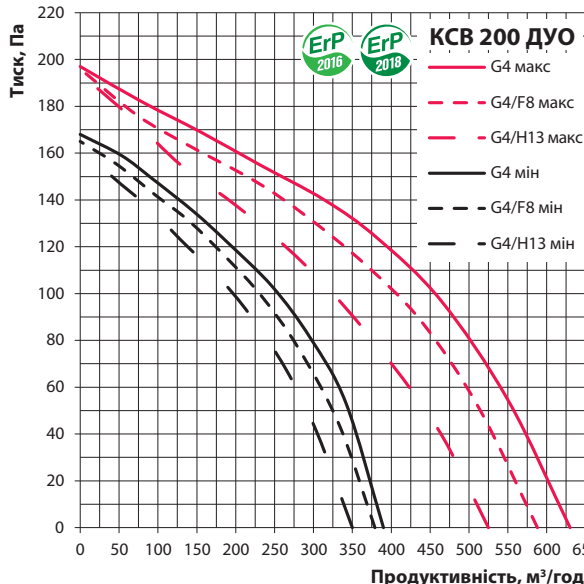

Рівень звукової потужності за фільтром А		Окτανні смуги частот, Гц								LpA, 3 м дБА	LpA, 1 м дБА	
Мін	Гц	Заг.	63	125	250	500	1000	2000	4000	8000		
L _{WA} до входу	дБА	55	44	45	47	48	47	48	46	44	35	45
L _{WA} до виходу	дБА	58	46	45	54	51	49	47	44	38	37	47
L _{WA} до оточення	дБА	43	31	34	38	39	28	24	21	25	22	32

Рівень звукової потужності за фільтром А		Окτανні смуги частот, Гц								LpA, 3 м дБА	LpA, 1 м дБА	
Макс	Гц	Заг.	63	125	250	500	1000	2000	4000	8000		
L _{WA} до входу	дБА	67	55	56	58	60	58	59	57	55	46	56
L _{WA} до виходу	дБА	71	58	56	68	63	61	59	55	47	50	60
L _{WA} до оточення	дБА	58	44	48	54	55	40	34	30	36	38	48

Варіант застосування

