

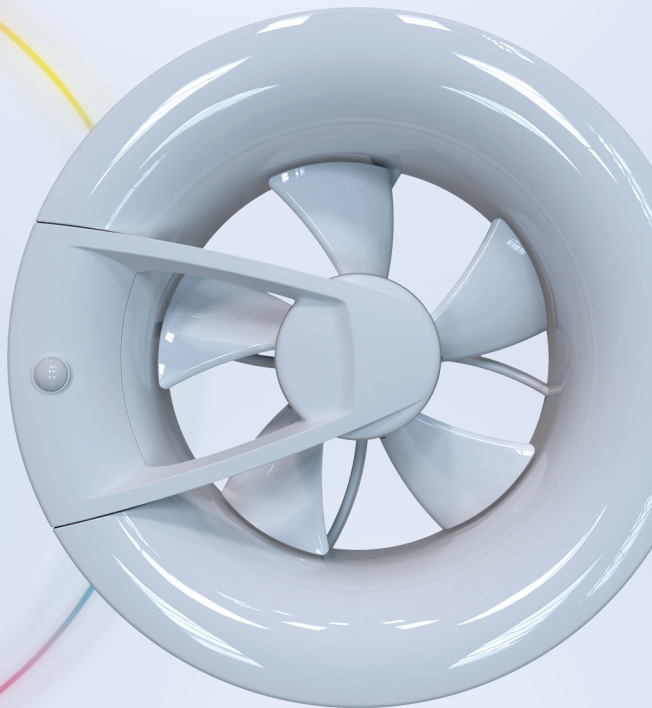

Арк Арк Сمارт



ОСЬОВИЙ ВЕНТИЛЯТОР
Посібник користувача



ЗМІСТ

Комплект постачання	8
Стислий опис	8
Правила експлуатації	8
Модифікації вентиляторів	9
Керування вентилятором	10
Монтаж	16
Технічне обслуговування	21
Усунення несправностей	22
Правила зберігання та транспортування	22
Гарантії виробника	23

Цей посібник користувача є основним експлуатаційним документом, призначеним для ознайомлення технічного, обслуговуючого та експлуатуючого персоналу.

Посібник користувача містить відомості про призначення, склад, принцип роботи, конструкцію та монтаж виробу (-ів) Арк, а також усіх його (їх) модифікацій.

Технічний і обслуговуючий персонал повинен мати теоретичну та практичну підготовку в галузі систем вентиляції та виконувати роботи згідно з правилами охорони праці й будівельними нормами та стандартами, що діють на території держави.



**ПЕРЕД УСТАНОВЛЕННЯМ ВИРОБУ УВАЖНО ОЗНАЙОМТЕСЯ З ЦИМ ПОСІБНИКОМ.
ДОТРИМАННЯ ВИМОГ ПОСІБНИКА КОРИСТУВАЧА СПРИЯЄ ЗАБЕЗПЕЧЕННЮ НАДІЙНОЇ
ЕКСПЛУАТАЦІЇ ВИРОБУ ВПРОДОВЖ УСЬОГО СТРОКУ ЙОГО СЛУЖБИ. ЗБЕРІГАЙТЕ ПОСІБНИК
КОРИСТУВАЧА ВПРОДОВЖ УСЬОГО СТРОКУ СЛУЖБИ ВИРОБУ, ОСКІЛЬКИ В НЬОМУ
ВИКЛАДЕНО ВИМОГИ ДО ОБСЛУГОВУВАННЯ ВИРОБУ**

Пристрій не призначений для використання особами (включно з дітьми) зі зниженими фізичними, сенсорними або розумовими здібностями за відсутності у них життєвого досвіду або знань, якщо вони не перебувають під наглядом або не проінструктовані про використання пристрою особою, відповідальною за їхню безпеку. Діти повинні перебувати під наглядом дорослих для недопущення ігор з пристроєм.

Цим виробом можуть користуватися діти 8 років і старше, а також особи з обмеженими фізичними, сенсорними або розумовими здібностями або з недостатнім досвідом та знаннями за умови, що вони при цьому перебувають під наглядом або проінструктовані

щодо безпечного використання виробу та визнають можливі ризики.

Очищення та обслуговування не повинні виконувати діти без нагляду.

Дітям забороняється гратися з виробом.

Має бути вжито запобіжних заходів для уникнення зворотного потоку газів до приміщення з відкритих димоходів або приладів, що спалюють паливо.

Підключення до електромережі необхідно здійснювати через засіб вимкнення, який має розрив контактів на всіх полюсах, що забезпечує повне вимкнення за умов перенапруги категорії III, вбудований у стаціонарну проводку відповідно до правил улаштування електроустановок.

Переконайтеся, що пристрій відключений від мережі живлення перед видаленням захисту.

Усі роботи, описані в цьому посібнику, повинні бути виконані досвідченими фахівцями, які пройшли навчання та практику зі встановлення, монтажу, підключення до електромережі та технічного обслуговування вентиляційних установок.

Не намагайтеся самостійно встановлювати виріб, підключати до електромережі та здійснювати технічне обслуговування. Це небезпечно і неможливо без спеціальних знань.

Перед проведенням будь-яких робіт необхідно вимкнути мережу електроживлення.

Під час монтажу та експлуатації виробу повинні виконуватися вимоги посібника, а також вимоги всіх застосованих місцевих і національних будівельних, електричних та технічних норм і стандартів.

Усі дії, пов'язані з підключенням, налаштуванням, обслуговуванням та ремонтом виробу, проводити лише при знятій напрузі мережі.

Підключення виробу до мережі повинен здійснювати кваліфікований електрик який має право самостійної роботи на електроустановках з напругою електроживлення до 1000 В, після

вивчення цього посібника користувача.

Перед встановленням виробу переконайтеся у відсутності пошкоджень крильчатки, корпусу, решітки, а також у відсутності в корпусі виробу сторонніх предметів, які можуть пошкодити лопаті крильчатки.

Під час монтажу виробу не допускайте стискання корпусу! Деформація корпусу може призвести до заклинювання крильчатки та підвищеного шуму.

Забороняється використовувати виріб не за призначенням та здійснювати будь-які модифікації чи дороблення.

Не допускається піддавати виріб несприятливим атмосферним впливам (дощ, сонце і т. ін.).

Переміщуване в системі повітря не повинне міститипилу, твердих домішок, а також липких речовин та волокнистих матеріалів.

Забороняється використовувати виріб у легкозаймистому або вибухонебезпечному середовищі, яке містить, наприклад, випари спирту, бензину, інсектицидів.

Не закривайте і не загороджуйте всмоктувальний та випускний

отвори виробу, щоб не перешкоджати оптимальному потоку повітря.

Не сідайте на виріб та не кладіть на нього будь-які предмети. Інформація, наведена в цьому посібнику, є чинною на момент підготування документа. У зв'язку з безперервним розвитком продукції компанія залишає за собою право в будь-який час вносити зміни до технічних характеристик, конструкції або комплектації виробу.

Ніколи не торкайтеся виробу мокрими або вологими руками; ніколи не торкайтеся виробу, будучи босоніж.

**ПЕРЕД МОНТАЖЕМ ДОДАТКОВИХ ЗОВНІШНІХ ПРИСТРОЇВ
ОЗНАЙОМТЕСЯ З ВІДПОВІДНИМИ ПОСІБНИКАМИ КОРИСТУВАЧА.**



**ПІСЛЯ ЗАКІНЧЕННЯ ЕКСПЛУАТАЦІЇ ВИРІБ ПІДЛЯГАЄ ОКРЕМІЙ УТИЛІЗАЦІЇ.
НЕ УТИЛІЗУЙТЕ ВИРІБ РАЗОМ ІЗ
НЕВІДСОРТОВАНИМИ ПОБУТОВИМИ ВІДХОДАМИ**

КОМПЛЕКТ ПОСТАЧАННЯ

Вентилятор	1 шт.
Шурупи з дюбелями	3 шт.
Викрутка пластикова (лише для моделей Арк)	1 шт.
Посібник користувача	1 шт.
Коробка пакувальна	1 шт.
Монтажний шаблон	1 шт.
Патрубок діаметром 100 мм	1 шт.
Патрубок діаметром 125 мм	1 шт.

СТИСЛИЙ ОПИС

Виріб являє собою осьовий вентилятор для витяжної вентиляції невеликих та середніх побутових приміщень.

ПРАВИЛА ЕКСПЛУАТАЦІЇ

Вентилятор призначений для підключення до однофазної мережі змінного струму 100-240 В, 50/60 Гц або постійного струму 12 В.

Тип захисту від доступу до небезпечних частин та проникнення води – IP44.

УВАГА! Ступінь захисту вказано для змонтованого виробу.

Вентилятор дозволено експлуатувати за температури навколишнього повітря від +1 °С до +40 °С.

УВАГА! Забороняється експлуатувати вентилятор поза зоною зазначених температур.

За типом захисту від ураження електричним струмом виріб належить до пристроїв II класу (100-240 В, 50/60 Гц) або III класу (12 В).

Габаритні розміри

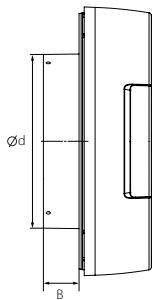
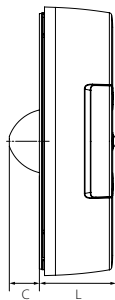
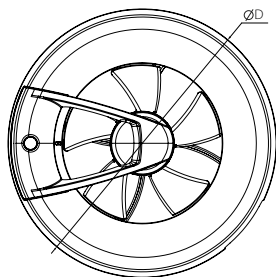

	Розміри, мм				
	Ø d	Ø D	C	L	B
Арк	100	193	22	55	26
	125				

МОДИФІКАЦІЇ ВЕНТИЛЯТОРІВ

Модель	Функції					
	Датчик вологості	Датчик руху	Датчик світла	Датчик якості повітря	Датчик температури	Wi-Fi
Арк	+	+	+	-	+	-
Арк Смарт	+	+	+	+	-	+

КЕРУВАННЯ ВЕНТИЛЯТОРОМ

Керування вентилятором **Арк** здійснюється за допомогою багатопозиційного перемикача.

Основні режими

- За замовчуванням вентилятор або постійно працює на низькій швидкості, або не обертається залежно від вибраного режиму роботи.
- При спрацюванні одного чи кількох датчиків вентилятор переходить на швидкість, що задається обраним режимом роботи вентилятора, і працює так до зникнення сигналу від датчика. Після зникнення сигналу від датчика вентилятор продовжує працювати на високій швидкості ще 15 хвилин і переходить на швидкість за замовчуванням. У разі спрацювання датчика руху або датчика освітлення вентилятор переходить на високу швидкість із затримкою 30 секунд для запобігання вмиканню вентилятора при короточасних відвідуваннях кімнати.

Передналаштовані параметри спрацювання датчиків

- Датчик вологості працює в автоматичному режимі. Він накопичує статистичну інформацію про природний рівень вологості в приміщенні та реагує лише на різку зміну рівня вологості. Природна зміна рівня вологості внаслідок зміни пір року чи погодних умов не викликають спрацювання датчика.
- Датчик температури. Реагує на зміну температури повітря у приміщенні. Спрацює у разі досягнення температури повітря в приміщенні 28 °C та вимикається за температури 24 °C.
- Датчик руху. Реагує на рух у приміщенні.
- Датчик освітленості працює в автоматичному режимі. Він накопичує статистичну інформацію про природний рівень освітленості в приміщенні та реагує лише на різку зміну рівня освітленості. Природні зміни рівня освітленості протягом доби не викликають спрацювання датчика.

Вентилятор має 8 встановлених режимів роботи, які регулюються багатопозиційним перемикачем.

Режим 1: вентилятор постійно працює на швидкості 20 м³/год. Активовані датчики руху, освітленості та вологості. При спрацюванні датчиків руху чи освітленості вентилятор переходить на швидкість 60 м³/год, а при спрацюванні датчика вологості — на швидкість 90 м³/год.

Режим 2: вентилятор постійно працює на швидкості 40 м³/год. Активовані датчики руху, освітленості та вологості. При спрацюванні датчиків руху чи освітленості вентилятор переходить на швидкість 60 м³/год, а при спрацюванні датчика вологості — на швидкість 90 м³/год.

Режим 3: вентилятор постійно працює на швидкості 40 м³/год. Активовано датчик вологості. При спрацюванні датчика вологості вентилятор переходить на максимальну швидкість.

Режим 4: вентилятор постійно працює на швидкості 60 м³/год. Активовано датчик вологості. При спрацюванні датчика вологості вентилятор переходить на максимальну швидкість.

Режим 5: вентилятор перебуває у режимі очікування. Активовані датчики руху, освітленості та вологості. При спрацюванні датчиків руху чи освітленості вентилятор переходить на швидкість 60 м³/год. При спрацюванні датчика вологості вентилятор переходить на швидкість 90 м³/год.

Режим 6: вентилятор працює в режимі інтервального провітрювання, вмикається на 30 хвилин кожні 12 годин на швидкості 20 м³/год. Активовані датчики руху, освітленості та вологості. При спрацюванні датчиків руху чи освітленості вентилятор переходить на швидкість 60 м³/год. При спрацюванні датчика вологості вентилятор переходить на швидкість 90 м³/год.

Режим 7: вентилятор перебуває у режимі очікування. Активовано датчик температури. При спрацюванні датчика температури вентилятор переходить на швидкість 90 м³/год.

Режим 8: вентилятор перебуває у режимі очікування. Активовано датчик вологості. При спрацюванні датчика вологості вентилятор переходить на максимальну швидкість.

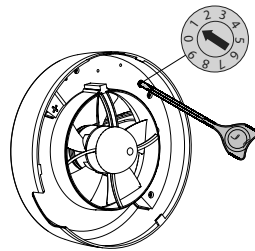

Керування вентилятором **Арк Сمارт** здійснюється за допомогою застосунку на мобільному пристрої.

[Vents Home – App Store](#)

[Vents Home – Play Market](#)



Для початку роботи з вентилятором необхідно підключитись до нього як до точки доступу Wi-Fi з іменем (FAN: + 16 символів ID-номера), вказаним на платі керування та на корпусі вентилятора.

Пароль точки доступу Wi-Fi: 11111111.

У застосунку можна налаштувати вентилятор для підключення через домашню мережу Wi-Fi та через хмарний сервер.

Технічні характеристики Wi-Fi

Стандарт	IEEE 802,11, b/g/n
Частотний діапазон, ГГц	2,4
Потужність передавання, мВт (дБм)	100(+20)
Мережа	DHCP
WLAN-безпека	WPA, WPA2

Для відновлення пароля Wi-Fi або підключення до вентилятора для зміни налаштувань передбачено режим **Setup Mode**. Для активації режиму необхідно тричі вимк./увімк. живлення пристрою за допомогою перемикача на корпусі (2 секунди на вимк. та 2 секунди на увімк.) до початку миготіння світлодіоду синім кольором.

УВАГА! Для живлення 12 В використовуйте зовнішній вимикач постійного струму.

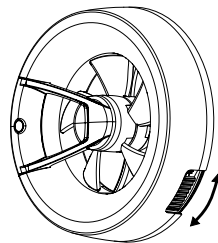

Основні режими

24 Hours: вентилятор безперервно працює на обраній швидкості: 20, 40 або 60 м³/год. При спрацюванні датчиків вентилятор переходить на швидкість, обрану в застосунку при налаштуванні відповідного датчика.

Інтервальне провітрювання: цей режим доступний тільки при вимкненому режимі 24 Hours. При активації режиму інтервального провітрювання, якщо протягом 24 годин не спрацював жоден з датчиків, вентилятор вмикається на 30 хвилин кожні 12 годин на обрану в застосунку швидкість: 20, 40 або 60 м³/год.

Boost: вентилятор працює з максимальною швидкістю протягом часу відліку таймера затримки вимкнення.

Не турбувати: ця функція дозволяє встановити часовий інтервал, протягом якого вентилятор не реагуватиме на датчики.

Датчики

Датчик вологості: вентилятор має вбудований датчик вологості з такими режимами роботи:

- Ручний режим дозволяє встановити поріг вологості в діапазоні від 40 % до 80 %. При перевищенні цього порогу вентилятор переходить на задану швидкість 60, 90 м³/год або максимальну швидкість.
- Auto — інтелектуальне регулювання вологості. Цей режим передбачає зміну порогового значення вологості в автоматичному режимі. Вентилятор самостійно підбирає оптимальний поріг вологості для приміщення, в якому він встановлений.

Датчик руху: при спрацюванні датчика руху вентилятор переходить на обрану в застосунку швидкість 40, 60, 90 м³/год або максимальну швидкість. Після припинення реєстрації руху вмикається таймер затримки вимкнення, після закінчення відліку якого вентилятор повертається до попереднього режиму роботи.

Датчик освітленості: датчик освітленості працює в автоматичному режимі. Він накопичує статистичну інформацію про природний рівень освітленості в приміщенні та реагує лише на різку зміну рівня освітленості. Природні зміни рівня освітленості протягом доби не викликають спрацювання датчика. При спрацюванні датчика освітленості вмикається таймер затримки увімкнення 30 с., після закінчення відліку якого вентилятор переходить на обрану в додатку швидкість 40, 60, 90 м³/год або максимальну швидкість. Якщо датчик фіксує недостатній рівень освітленості, вентилятор переходить у попередній режим після відліку таймера затримки вимкнення.

Датчик якості повітря:

- Ручний режим дозволяє встановити поріг спрацювання датчика якості повітря на основі індексу якості повітря в діапазоні від 50 до 250 одиниць. Розшифровку значень індексу якості повітря наведено на стор. 13. Якщо рівень забруднення повітря перевищує встановлений рівень, вентилятор переходить на обрану в застосунку швидкість 60, 90 м³/год або максимальну швидкість.
- Auto — інтелектуальне керування якістю повітря. Цей режим передбачає зміну порогового значення якості повітря в автоматичному режимі. Вентилятор автоматично визначає оптимальний поріг спрацювання датчика якості повітря і реагує лише на різкі зміни рівня якості повітря в приміщенні.

Таймери:

- Таймер затримки вимкнення налаштовується в застосунку і призначений для продовження роботи вентилятора на 5, 15, 30, 60 хвилин при спрацюванні датчика або увімкненні режиму Boost.
- Таймер затримки увімкнення фіксований і налаштований на 30 с. Його відлік активується при спрацюванні датчика освітленості для запобігання вмиканню вентилятора при короткочасних відвідуваннях приміщення.

Індекс для класифікації якості повітря (IAQ) щодо рівня летких органічних речовин у повітрі та його колірне кодування

Індекс IAQ	Якість повітря	Вплив (тривалий)	Рекомендована дія
0—50	Відмінна	Чисте повітря; найкраще для гарного самопочуття	Жодних заходів не потрібно
51—100	Добра	Не викликає подразнення слизових і дихальних шляхів та не впливає на самопочуття	Жодних заходів не потрібно
101—150	Слабке забруднення	Можливе зниження самопочуття	Рекомендована вентиляція
151—200	Середнє забруднення	Можливе більш значне подразнення слизових і дихальних шляхів	Збільшити вентиляцію чистим повітрям
201—250	Сильне забруднення	Вплив може викликати такі наслідки, як головний біль	Оптимізувати вентиляцію
251—350	Дуже сильне забруднення	Можливі більш серйозні проблеми зі здоров'ям	Забруднення слід ідентифікувати, якщо цей рівень досягається навіть без людей; збільшити вентиляцію та зменшити відвідуваність
> 351	Надзвичайне забруднення	Можливі головні болі, додаткові нейротоксичні ефекти	Необхідно визначити забруднення, уникати присутності в кімнаті та максимально провітрювати

МОНТАЖ

Вентилятор може бути встановлений на стелі або на стіні з викиданням повітря у круглий повітропровід відповідного діаметра. Установлення вентилятора з прямим викиданням повітря вгору не допускається.

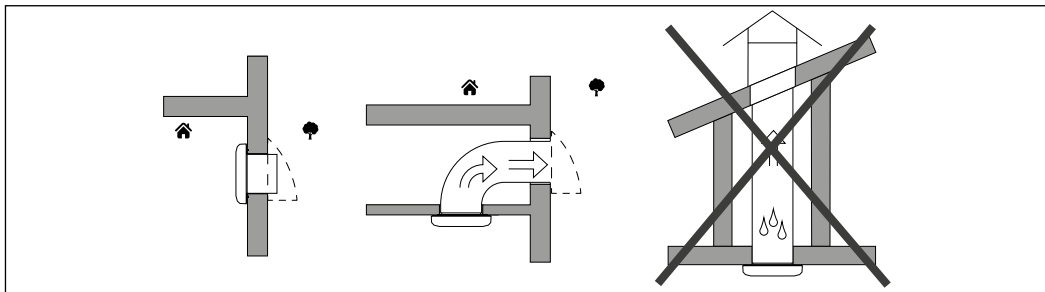

Встановлення виробу можливе в зоні 1 ванних кімнат (за винятком заведення кабелю живлення зверху), за умови, що монтаж та підключення буде виконано згідно з вимогами IEC 60364-7-701 (в актуальній редакції), а також згідно з вимогами національних стандартів країни встановлення виробу.

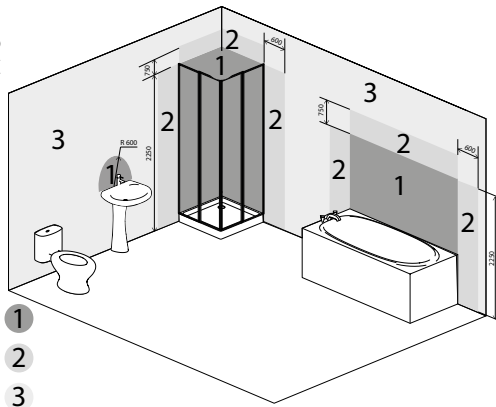

Послідовність монтажу вентилятора:

1. Знеструмте електричну мережу та переконайтеся, що електрику відключено.

Для живлення 12 В встановіть зовнішній вимикач постійного струму (не входить до комплекту постачання).

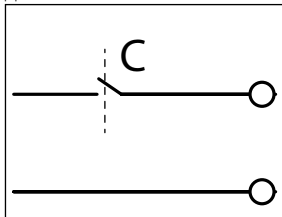

2. Підведіть кабель живлення до вентиляційного отвору. Кабель живлення може бути заведений у верхній або нижній частині вентилятора, а також зверху вентилятора при прокладанні кабелю живлення по стіні.

Увага! Спосіб заведення кабелю зверху унеможливіє встановлення вентилятора в зоні 1 ванних кімнат.

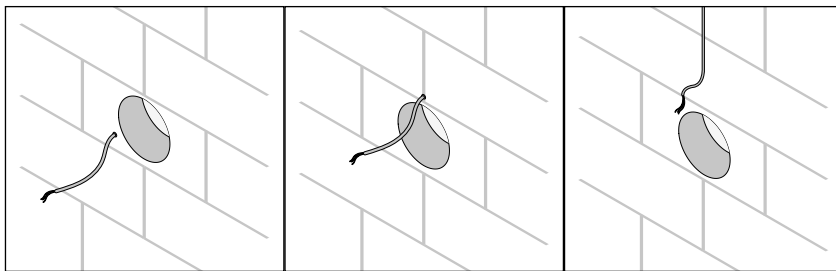

3. Зніміть лицьову панель з вентилятора та кришку.

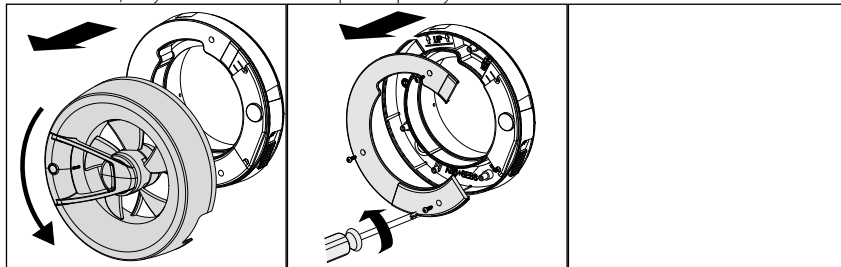

Для заведення кабелю зверху необхідно зробити отвір у верхній частині лицьової панелі вентилятора. Щоб позначити місце вирізання скористуйтеся шаблоном. Корпус вентилятора в місці куди потрібно прикласти шаблон має меншу товщину.

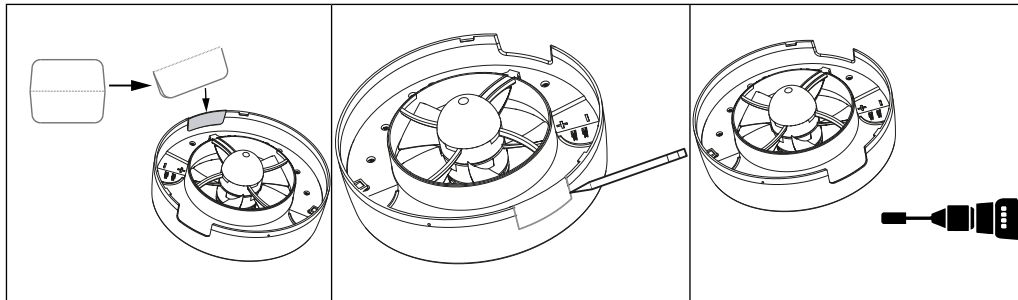

Увага! Для вирізання отвору використовуйте електроінструмент з абразивною насадкою або відповідний ручний інструмент.

4. Розмітьте за шаблоном та просвердліть отвори для кріплення вентилятора, встановіть вентилятор.

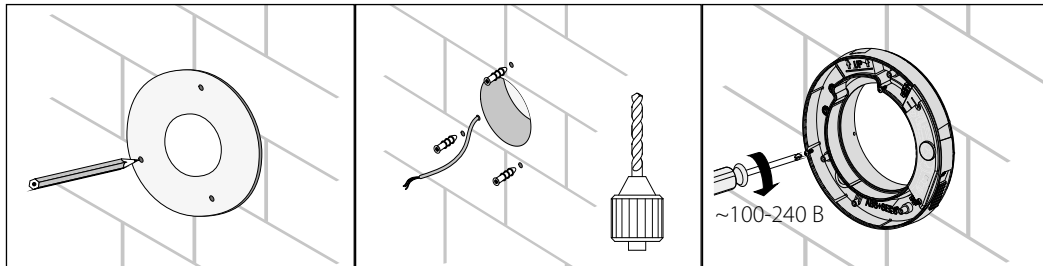

5. Заведіть кабель живлення через гермовведення обраним способом та підключіть вентилятор до мережі відповідно до схеми підключення.

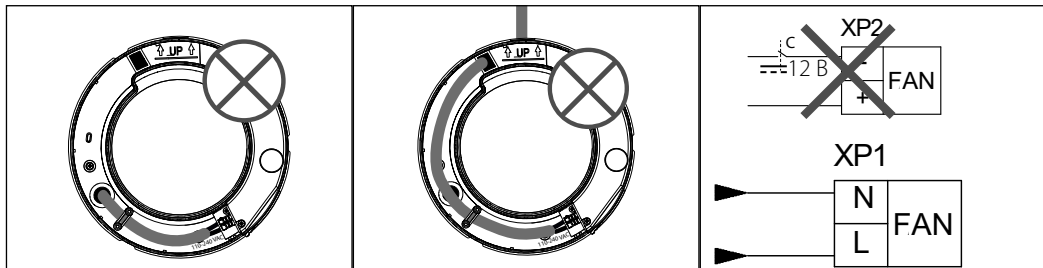

**УВАГА! Живлення підключати до роз'єму XP1 або XP2.
Одночасне підключення двох джерел живлення заборонене**

Перед підключенням до роз'єму XP2 видаліть заглишки.

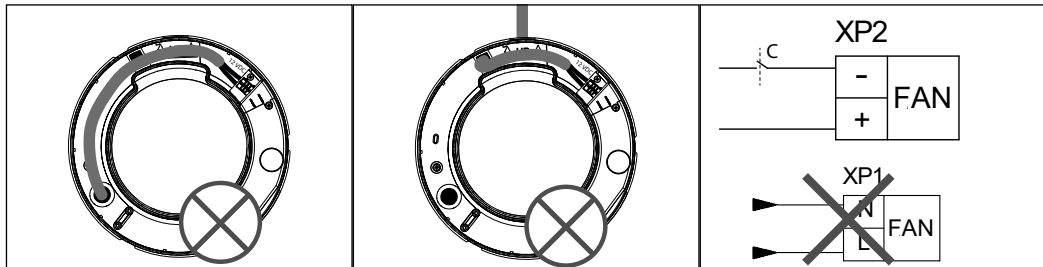

6. Встановіть кришку та лицьову панель на корпус вентилятора.

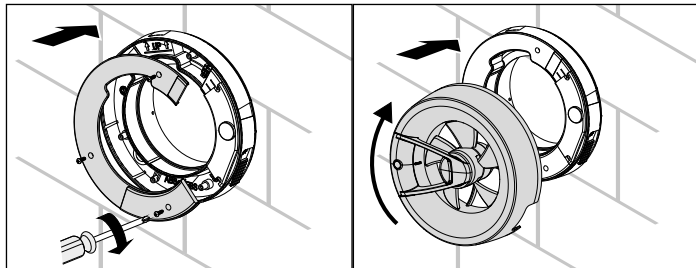

подайте електроживлення до вентилятора.

ТЕХНІЧНЕ ОБСЛУГОВУВАННЯ

Роботи з техобслуговування необхідно проводити не рідше одного разу на 6 місяців.

Послідовність техобслуговування:

- відключити електроживлення вентилятора та переконатися, що воно відключене;
- зняти лицьову панель та очистити вентилятор м'якою сухою тканиною або пензликом;
- встановити лицьову панель на вентилятор;
- підключити електроживлення.

УВАГА! Не допускайте потрапляння рідини на електричні компоненти!

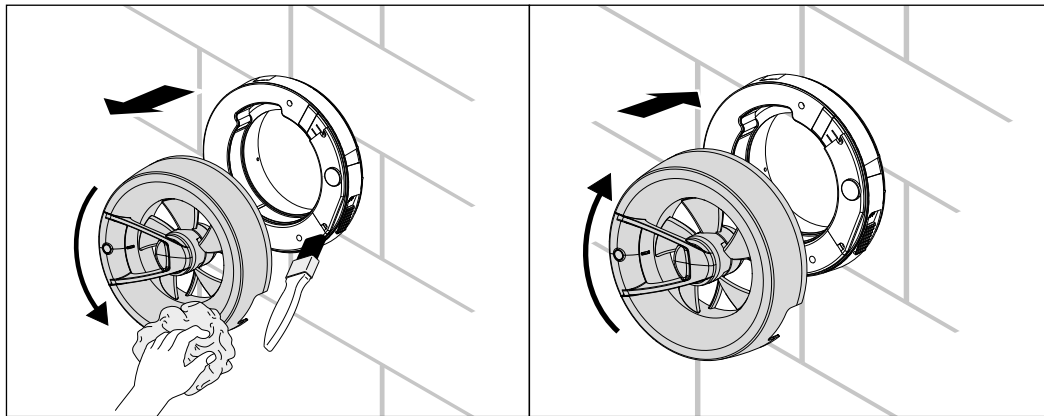

УСУНЕННЯ НЕСПРАВНОСТЕЙ

Несправність	Ймовірні причини	Спосіб усунення
Під час підключення до мережі вентилятор не обертається, не реагує на органи керування.	Не підключена мережа електроживлення.	Переконайтеся, що мережа електроживлення підключена правильно, в іншому разі усуньте помилку підключення.
	Несправність у внутрішньому підключенні.	Вимкніть виріб. Зверніться до сервісного центру.
Низька витрата повітря.	Засмічена вентиляційна система.	Очистіть систему вентиляції.
Підвищений шум, вібрація.	Засмічена крильчатка.	Очистіть крильчатку.
	Вентилятор не закріплений або неправильно змонтований.	Усуньте помилку монтажу.
	Засмічена вентиляційна система.	Очистіть систему вентиляції.

ПРАВИЛА ЗБЕРІГАННЯ ТА ТРАНСПОРТУВАННЯ

- Зберігати виріб потрібно в заводській упаковці у вентилярованому приміщенні за температури від +5 °C до +40 °C та відносної вологості не вище ніж 70 %.
- Наявність у повітрі випарів та домішок, що викликають корозію і порушують ізоляцію та герметичність з'єднань, не допускається.
- Для вантажно-розвантажувальних робіт використовуйте відповідну підйомну техніку для запобігання можливим пошкодженням виробу.
- Під час вантажно-розвантажувальних робіт виконуйте вимоги переміщень для цього типу вантажів.
- Транспортувати виріб дозволяється будь-яким видом транспорту за умови захисту виробу від атмосферних опадів та механічних пошкоджень. Транспортування виробу дозволене лише в робочому положенні.
- Завантаження та розвантаження проводити без різких поштовхів та ударів.
- Перед першим увімкненням після транспортування за низьких температур виріб необхідно витримати за температури експлуатації не менше ніж 3-4 години.

ГАРАНТІЇ ВИРОБНИКА

Виробник встановлює гарантійний строк виробу тривалістю 60 місяців з дати продажу виробу через роздрібну торговельну мережу за умови виконання користувачем правил транспортування, зберігання, монтажу та експлуатації виробу.

У разі появи порушень у роботі виробу з вини виробника впродовж гарантійного строку користувач має право на безкоштовне усунення недоліків виробу шляхом проведення виробником гарантійного ремонту.

Гарантійний ремонт полягає у виконанні робіт, пов'язаних із усуненням недоліків виробу, для забезпечення можливості використання такого виробу за призначенням впродовж гарантійного строку. Усунення недоліків здійснюється шляхом заміни або ремонту комплектувальних або окремої комплектувальної виробу.

Гарантійний ремонт не включає в себе:

- періодичне технічне обслуговування;
- монтаж/демонтаж виробу;
- налаштування виробу.

Для проведення гарантійного ремонту користувач повинен надати виріб, посібник користувача з позначкою про дату продажу та розрахунковий документ, який підтверджує факт купівлі.

Модель виробу має відповідати моделі, вказаній у посібнику користувача.

З питань гарантійного обслуговування на території України звертатися до офіційного представника виробника:

ПрАТ «Вентиляційні системи», м. Київ, вул. М. Коцюбинського, 1. Тел.: (044) 401-62-90, e-mail: service@vents.com.ua.

Ознайомитися з правилами пересилання для гарантійного ремонту можна на сайті:

<https://vents.ua/service-support/>.

Гарантія виробника не поширюється на нижченаведені випадки:

- ненадання користувачем виробу в комплектності, зазначеній у посібнику користувача, в тому числі демонтаж користувачем комплектуючих виробу;
- невідповідність моделі, марки виробу даним, вказаним на упаковці виробу та в посібнику користувача;
- несвоєчасне технічне обслуговування виробу;
- наявність зовнішніх пошкоджень корпусу (пошкодженнями не вважаються зовнішні зміни виробу, необхідні для його монтажу) та внутрішніх вузлів виробу;
- внесення до конструкції виробу змін або здійснення доробок виробу;

- заміна або використання вузлів, деталей та комплектувальних виробу, не передбачених виробником;
- використання виробу не за призначенням;
- порушення користувачем правил монтажу виробу;
- порушення користувачем правил керування виробом;
- підключення виробу до електричної мережі з напругою, відмінною від вказаної в посібнику користувача;
- вихід виробу з ладу внаслідок стрибків напруги в електричній мережі;
- здійснення користувачем самостійного ремонту виробу;
- здійснення ремонту виробу особами, не уповноваженими на це виробником;
- спливання гарантійного строку виробу;
- порушення користувачем встановлених правил перевезення виробу;
- порушення користувачем правил зберігання виробу;
- вчинення третіми особами протиправних дій щодо виробу;
- вихід виробу з ладу внаслідок виникнення обставин непереборної сили (пожежа, паводок, землетрус, війна, військові дії будь-якого характеру, блокада);
- відсутність пломб, якщо наявність таких передбачена посібником користувача;
- ненадання посібника користувача з позначкою про дату продажу виробу;
- відсутність розрахункового документа, який підтверджує факт купівлі виробу.



ДОТРИМУЙТЕСЯ ВИМОГ ЦЬОГО ПОСІБНИКА КОРИСТУВАЧА ДЛЯ ЗАБЕЗПЕЧЕННЯ ТРИВАЛОЇ БЕЗПЕРЕБІЙНОЇ РОБОТИ ВИРОБУ



ГАРАНТІЙНІ ВИМОГИ КОРИСТУВАЧА РОЗГЛЯДАЮТЬСЯ ПІСЛЯ НАДАННЯ НИМ ВИРОБУ, ГАРАНТІЙНОГО ТАЛОНУ, РОЗРАХУНКОВОГО ДОКУМЕНТА Й ПОСІБНИКА КОРИСТУВАЧА З ПОЗНАЧКОЮ ПРО ДАТУ ПРОДАЖУ

Арк _____

Клеймо приймальника

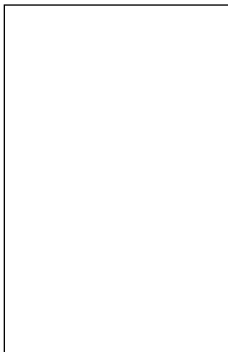

Проданий
(найменування і штамп продавця)

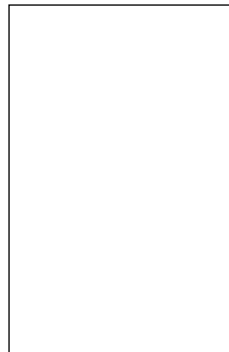

Дата випуску

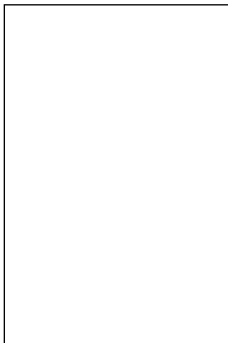

Дата продажу

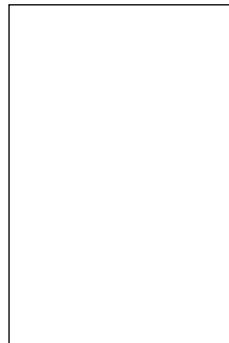







Виготовлено: ПрАТ «Вентиляційні системи»,
м. Боярка, вул. Соборності, 36

V255UA-02